

SHELVES ÉTAGERES

presentanova®



WS.2024

Prices are valid from January 2024. While we strive for accuracy, errors may occur.

For product inquiries, please contact us at info@presenta-nova.hr.

Les prix sont valables à partir de janvier 2024. Bien que nous visons l'exactitude, des erreurs peuvent survenir.

Pour toute question sur un produit, contactez-nous à info@presenta-nova.hr.

CONTENT CONTENU

QUADRO shelves étagères	2
AURA shelves étagères	8
VIVIDA shelves étagères	12
VERA shelves étagères	14
STK shelves étagères	18
POLAR shelves étagères	20
UNILOCK shelves étagères	22
DIVERSE system système	28
STRIPE system système	34
MOSAIC system système	40
WORK WITH US	44
TRAVAILLE AVEC NOUS	
SHOP DESIGN	44
AGENCEMENT DE MAGASIN	
PRODUCTION	44
PRODUCTION	
SHOWROOM	45
SHOWROOM	

QUADRO

Each Quadro shelf is magnetic (bottom) and features integrated white LED lighting. Optional lockable frame holders (Single Lock system) and Dual back storage are also available for Quadro displays.

Chaque étagère Quadro est magnétique (au bas) et dispose d'un éclairage LED blanc intégré. Des supports verrouillables (système Single Lock) et un stockage arrière Dual sont également disponibles pour les présentoirs Quadro.



WS.Q

SHELVES ÉTAGERES



QUADRO DISPLAYS PRÉSENTOIRS

QUADRO

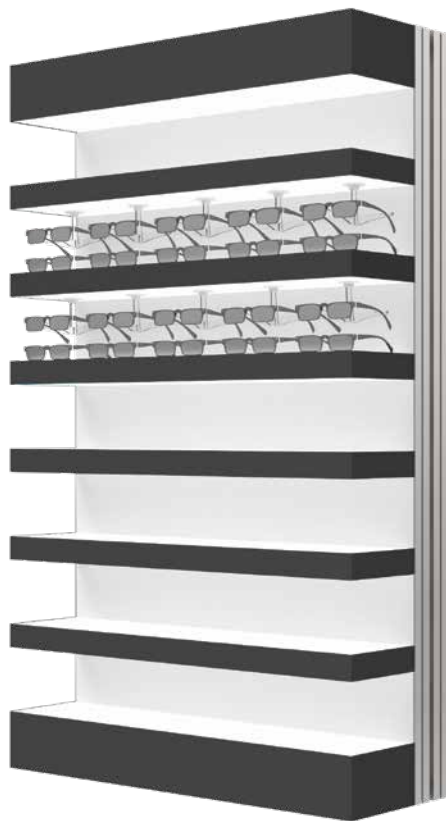

WS.QS.7.90
Black noir

QUADRO SINGLE LOCK

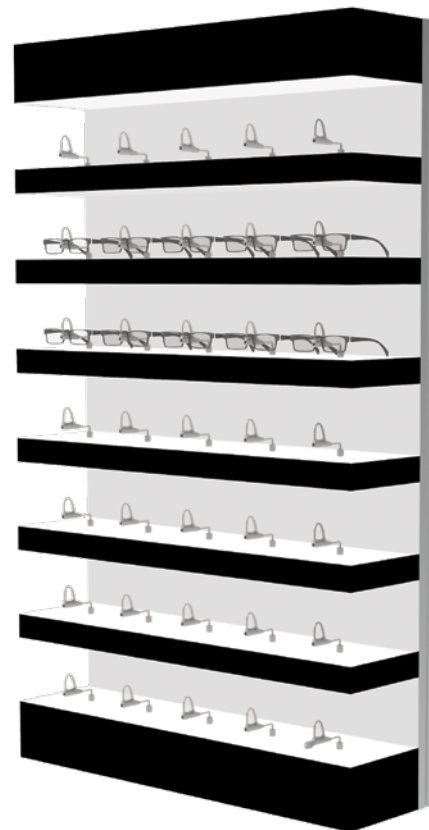

WS.QS.SL.7.90
Black noir



The magnetic acrylic holders give the illusion of floating once mounted and double the display capacity.
Les supports magnétiques en acrylique transparent semblent flotter une fois montés et doublent la capacité d'affichage.



Magnetic-coded key locks every frame separately.
Clé magnétique ouvre/ferme chaque support lunettes séparément.
A.SL.MK 13,00 €



Display with 7 acrylic LED shelves. Shelves have magnetic bottom.
Présentoir avec 7 étagères LED en acrylique avec fond magnétique.

900x1500x280 mm	WS.QS.7.90	2.264,00 €
700x1500x280 mm	WS.QS.7.70	2.037,00 €

Display with 7 acrylic LED shelves and lockable frame holders. Shelves have magnetic bottom.

Présentoir avec 7 étagères en acrylique avec supports lunettes verrouillables. Étagère magnétique au bas. Éclairage LED blanc.

900x1500x280 mm/35 ⌀	WS.QS.SL.7.90	2.925,00 €
700x1500x280 mm/28 ⌀	WS.QS.SL.7.70	2.566,00 €





QUADRO ACCESSOIRES ACCESSORIES

1



1

Magnetic acrylic frame holder, rotating and movable.
Support de lunettes magnétique en acrylique, mobile et rotatif.
A.S.MGH1 11,00 €

2

2

Hanging sliding mirror.
Miroir coulissant suspendu.
A.QS.M 446,00 €

3

3

Small acrylic shelf mirror.
Miroir acrylique pour étagère.
A.QS.MS 44,00 €

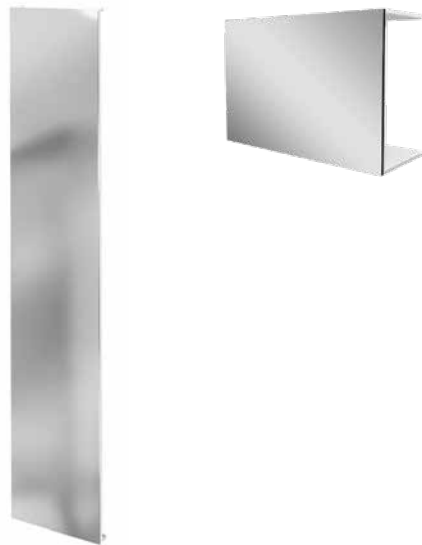

4

Quadro LED light box with removable magnetic front. Standard colors: black and white. Other designs available on request.
Caisson lumineux Quadro LED avec front magnétique amovible. Couleurs standard : noir et blanc. Autres designs disponibles sur demande.

A.Q.AB.90 305,00 €
900x500x280 mm
A.Q.AB.70 273,00 €
700x500x280 mm

Replaceable magnetic front for Quadro LED light box.
Front magnétique échangeable pour caisson lumineux Quadro LED.

A.Q.AF.90 116,00 €
900x500 mm
A.Q.AF.70 104,00 €
700x500 mm

4

Quadro LED light box without and with installed front.
Caisson lumineux Quadro avec et sans front magnétique installé.

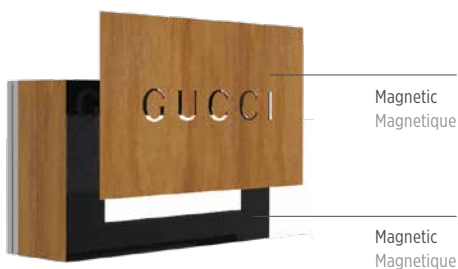

AURA

Subtle white and coloured LED lighting combine for a striking effect. Shelves have magnetic bottoms for flexible, creative eyewear displays. Aura displays also feature Dual storage.

L'éclairage LED blanc subtil se mélange avec des LED colorées pour un effet remarquable. Les étagères ont des fonds magnétiques, offrant flexibilité et créativité pour la présentation de vos lunettes. Les présentoirs Aura sont également disponibles avec un stockage Dual.

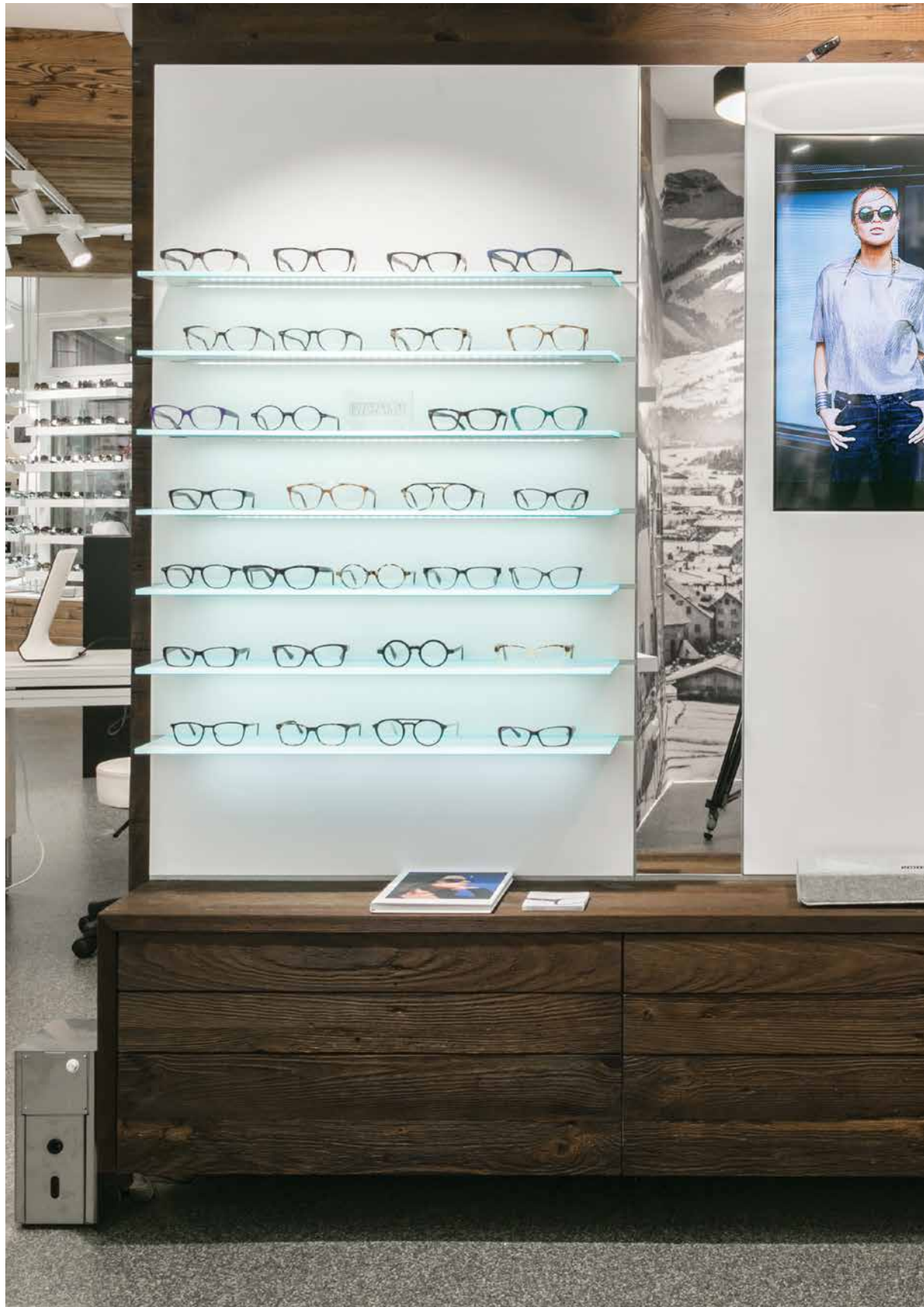

WS.AU

SHELVES ÉTAGERES



AURA DISPLAYS PRÉSENTOIRS

AURA

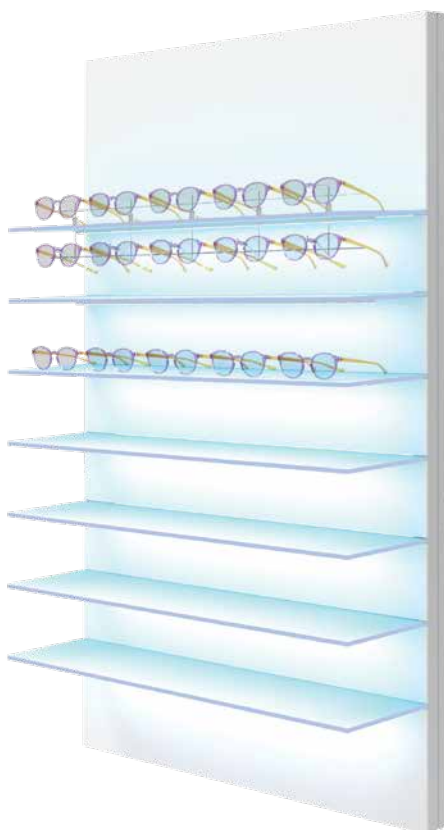

WS.AU.7.90

AURA R

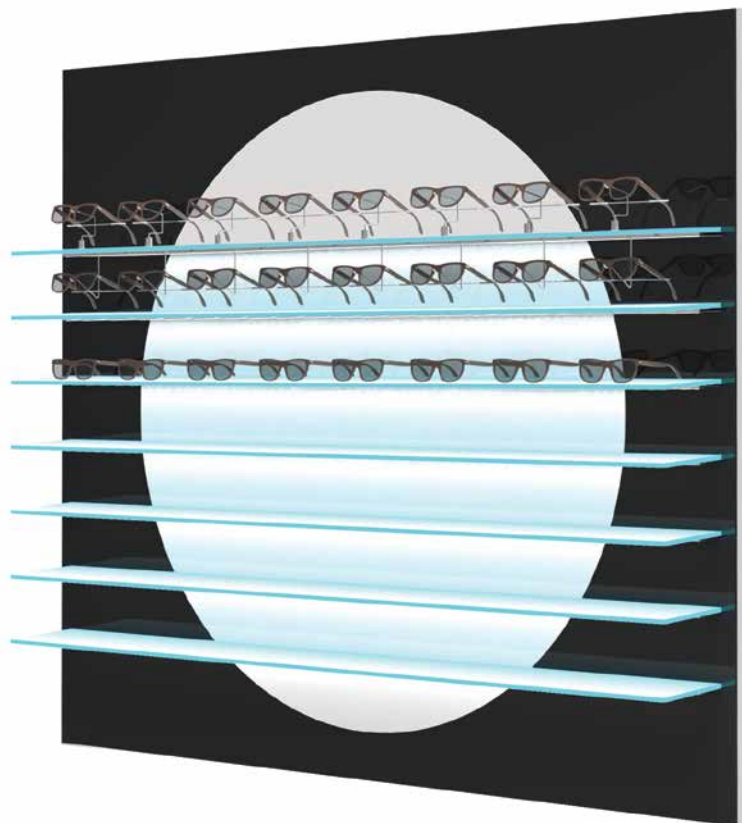

WS.AUR.1.7.180
Black acrylic Acrylique noir



Inner circle and decorative frame come in standard white or black acrylic. Both can also come in various decors (version 1 and 2).

Le cercle intérieur et le cadre décoratif sont disponibles en acrylique blanc ou noir standard. Tous deux peuvent également se décliner dans différents décors (version 1 et 2).

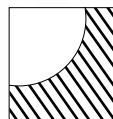

1 Inner circle in white acrylic. Various decors available for the deco frame. Cercle blanc, cadre dans la décoration personnalisée.

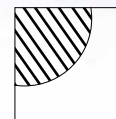

2 Decorative frame in white acrylic. Various decors available for the inner circle. Cadre blanc, cercle dans la décoration personnalisée.

Display with 7 acrylic LED shelves with magnetic bottom. Integrated white and RGB LED lighting.
Présentoir avec 7 étagères en acrylique avec fond magnétique. Éclairage LED blanc + RVB.

900x1500x280 mm
700x1500x280 mm
450x1500x280 mm

WS.AU.7.90
WS.AU.7.70
WS.AU.7.45

2.163,00 €
1.847,00 €
1.578,00 €

Display with 7 acrylic LED shelves and decorative acrylic frame. Shelves have magnetic bottom. Integrated white and RGB LED lighting.
Présentoir avec 7 étagères en acrylique avec fond magnétique et cadre décoratif. Éclairage LED blanc + RVB.

1800x1500x280 mm
White inner circle Cercle blanc
White frame Cadre blanc

WS.AUR.1.7.180
WS.AUR.2.7.180

4.391,00 €
4.391,00 €

AURA ACCESSORIES ACCESSOIRES

1



1

Magnetic acrylic frame holder, rotating and movable.

Support de lunettes magnétique en acrylique, mobile et rotatif.

A.S.MGH1 11,00 €

2



3



4



2

Acrylic logo holder with exchangeable graphics.

Support logo acrylique avec papier inserts échangeable.

A.AU.LH 130x60 mm 9,50 €

3

Sliding advertisement, print included. Publicité coulissante pour étagère avec imprimé personnalisé.

A.AU.AP 385x438 mm 23,00 €

4

Decorative frame with magnetically exchangeable logo front.

Cadre coulissant décoratif avec logo magnétique échangeable.

A.AU.DF1 205x438 mm 24,00 €

A.AU.DF2 385x438 mm 36,00 €

5



Magnetic logo front, print included.

Bande magnétique logo échangeable pour cadre décoratif.

A.AU.DFM1 205 mm 9,50 €

A.AU.DFM2 385 mm 9,50 €

5

Sliding mirror with decorative frame.

Miroir coulissant pour étagère avec cadre décoratif.

A.AU.M 205x438 mm 36,00 €

VIVIDA

SHELVES ÉTAGERES

Acrylic shelves feature ambient white LED lighting and decorative edge lighting.

Edge lighting adds a modern touch, with options for plain white or colored RGB LEDs.

Vivida displays can include Dual back storage.

Les étagères en acrylique disposent d'un éclairage LED blanc ambiant et d'un éclairage décoratif des bords.

L'éclairage des bords ajoute une touche moderne, avec des options en LED blanche ou RVB colorée.

Les présentoirs Vivida peuvent inclure un stockage arrière Dual.



WS.VD

VIVIDA DISPLAYS PRÉSENTOIRS

VIVIDA



WS.VD.770
RGB edge lighting
Éclairage de bord à RVB LED



White LED edge lighting
Éclairage de bord à LED blanc



RGB LED edge lighting
Éclairage de bord à RVB LED



Display with 7 acrylic LED shelves. Beside ambient white shelf lighting, every shelf has decorative edge lighting — white or RGB — please define at order.
Présentoir avec 7 étagères en acrylique avec éclairage LED d'ambiance blanc et éclairage LED de bord décoratif (blanc ou RVB - à définir à la commande).

900x1500x280 mm	WS.VD.790	2.418,00 €
700x1500x280 mm	WS.VD.770	2.102,00 €
450x1500x280 mm	WS.VD.745	1.833,00 €

VERA

Multipurpose glass shelves for displaying eyewear, contact lenses, and cleaning solutions.

Available in clear or engraved versions for better visibility and easier stocktaking.

Includes integrated white or colored edge LED lighting.

Étagères en verre polyvalentes pour exposer lunettes, lentilles de contact et solutions de nettoyage.

Disponibles en version transparente ou gravée pour une meilleure visibilité et un comptage simplifié.

Éclairage LED intégré blanc ou coloré.



WS.VE

SHELVES ÉTAGERES



VERA DISPLAYS PRÉSENTOIRS

With 7 shelves
Avec 7 étagères

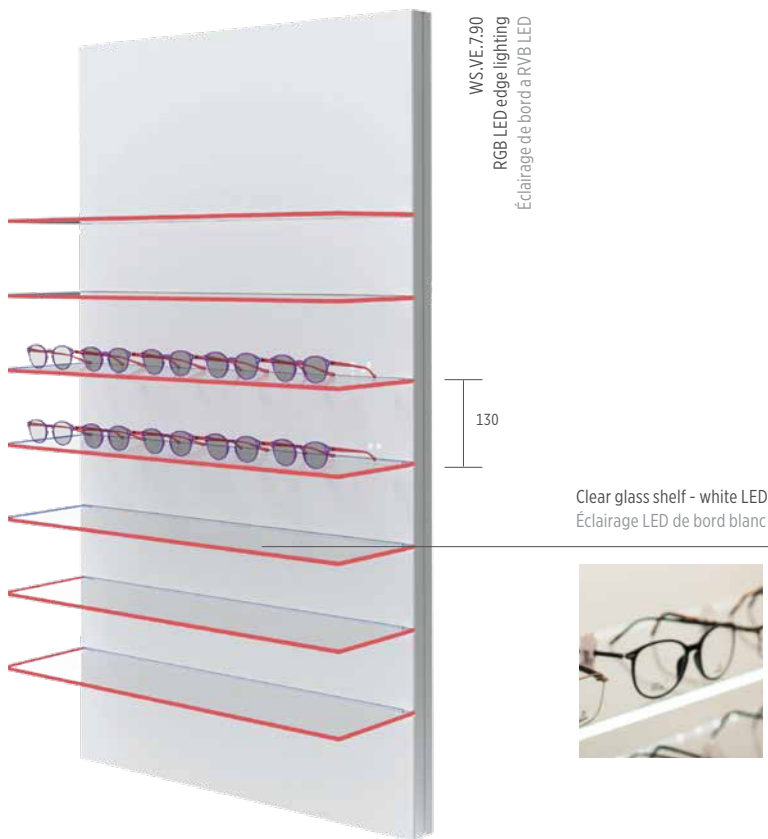

With 4 shelves
Avec 4 étagères



7 glass shelves with white or RGB edge lighting—please specify when ordering. Custom engravings available upon request, all of which are illuminated.
7 étagères en verre avec éclairage des bords en blanc ou RGB—à préciser lors de la commande. Gravures personnalisées disponibles sur demande, toutes illuminées.

900x1500x280 mm	WS.VE.7.90	1.664,00 €
700x1500x280 mm	WS.VE.7.70	1.461,00 €
450x1500x280 mm	WS.VE.7.45	1.256,00 €

4 glass shelves with white or RGB edge lighting—please specify when ordering. 4 étagères en verre avec éclairage des bords en blanc ou RGB—à préciser lors de la commande.

900x1500x280 mm	WS.VE.4.90	1.590,00 €
700x1500x280 mm	WS.VE.4.70	1.385,00 €
450x1500x280 mm	WS.VE.4.45	1.218,00 €

VERA ACCESSORIES ACCESSOIRES



1

VE1.90
top view vue de dessus



VE2.90
top view vue de dessus

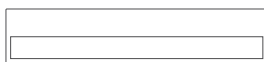

2



3



4



1

Glass shelf with engraved fields.
Étagère en verre avec des gravures.
VE1.90 250,00 €
900 mm
5 engraved fields champs gravés
VE1.70 221,00 €
700 mm
4 engraved fields champs gravés
VE1.45 192,00 €
450 mm
2 engraved fields champs gravés

Glass shelf with engraved stripe.
Étagère en verre avec bande gravée.
VE2.90 900 mm 250,00 €
VE2.70 700 mm 221,00 €
VE2.45 450 mm 192,00 €

2

Acrylic logo holder with exchangeable graphics.
Support logo en acrylique avec papier insert échangeable.
A.VE.LH 130x60 mm 9,50 €

3

Sliding advertisement, print included.
Publicité à étagère coulissante avec imprimé personnalisé.
A.VE.AP 385x438 mm 23,00 €

4

Decorative frame with magnetically exchangeable logo front.
Cadre coulissante décoratif avec logo magnétique échangeable.
A.VE.DF1 205x438 mm 24,00 €
A.VE.DF2 385x438 mm 36,00 €

Magnetic logo front, print included.
Bande magnétique logo échangeable pour cadre décoratif.
A.VE.DFM1 205 mm 9,50 €
A.VE.DFM2 385 mm 9,50 €



Exchangeable magnetic fronts make it easy to change panel designs. Standard panel is glossy white acrylic. Other designs available on request.

Les fronts magnétiques interchangeables permettent de modifier facilement le design des panneaux. Le panneau standard est en acrylique blanc brillant. Autres décors disponibles sur demande.

STK

SHELVES ÉTAGERES

Bring industrial style to your shop with our STK shelves. Aluminium construction with integrated LED lighting holds 7 or 10 acrylic shelves. Construction comes in standard aluminium, black and white colour. Available with UniLock system – page 22.

Ajoutez une touche industrielle à votre magasin avec nos étagères STK. La structure en aluminium équipée d'un éclairage LED intégré peut accueillir 7 ou 10 étagères en acrylique. Disponible en finitions aluminium standard, noir et blanc. Disponible avec le système UniLock – page 22.



STK.S

STK DISPLAYS PRÉSENTOIRS

CONSTRUCTION COSTRUCTION

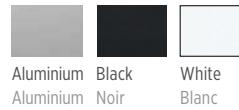

Aluminium Black
Aluminium Noir



White
Blanc

PANEL PANNEAU

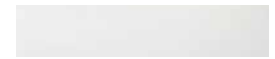

Acrylic - white matte
Acrylique - blanc mat

With 7 shelves
Avec 7 étagères



STK.S.7
Black noir

With 10 shelves
Avec 10 étagères

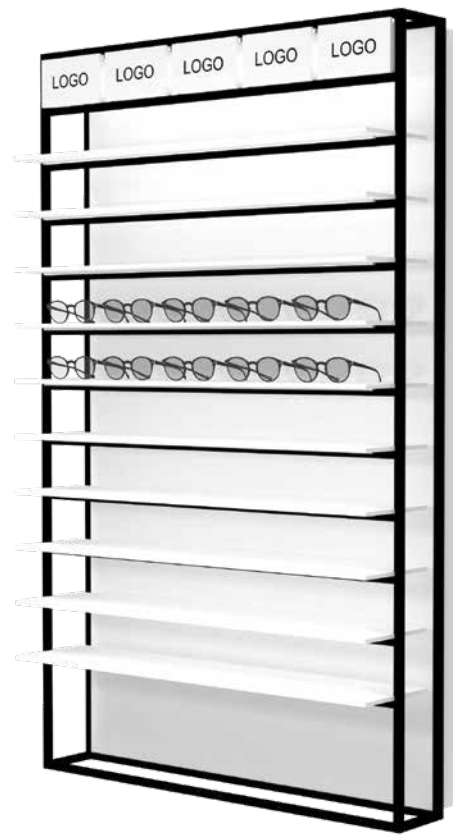

STK.S.10
Black noir



Logo holder. White acrylic.
Support de logo en acrylique blanc.
168x100 mm
STK.MOS.L.L.H 15,00 €

Panel with 7 LED shelves inside an aluminium construction. Panel and shelves are in white matte acrylic. 5 white logo holders with imprint included.
Panneau avec 7 étagères LED à l'intérieur d'une construction en aluminium. Le panneau et les étagères sont en acrylique blanc mat. 5 supports de logo blancs avec impression inclus.

930x1530x320 mm

STK.S.7

1.580,00 €

Panel with 10 LED shelves inside an aluminium construction. Panel and shelves are in white matte acrylic. 5 white logo holders with imprint included.
Panneau avec 10 étagères LED à l'intérieur d'une construction en aluminium. Le panneau et les étagères sont en acrylique blanc mat. Inclus : 5 supports de logo blancs avec impression.

930x1530x320 mm

STK.S.10

1.880,00 €

POLAR

SHELVES ÉTAGERES

Polar shelves are backlit, turning the entire back panel into a large light box. Highlighting every detail of your eyeglasses, perfect for bright, modern interiors.

Les étagères Polar sont rétroéclairées, transformant le panneau arrière en une grande boîte lumineuse. Mettent en valeur chaque détail de vos lunettes, idéales pour les intérieurs modernes lumineux.



WS.PO

POLAR DISPLAYS PRÉSENTOIRS

ACCESSORIES ACCESSOIRES

POLAR

WS.PO.790

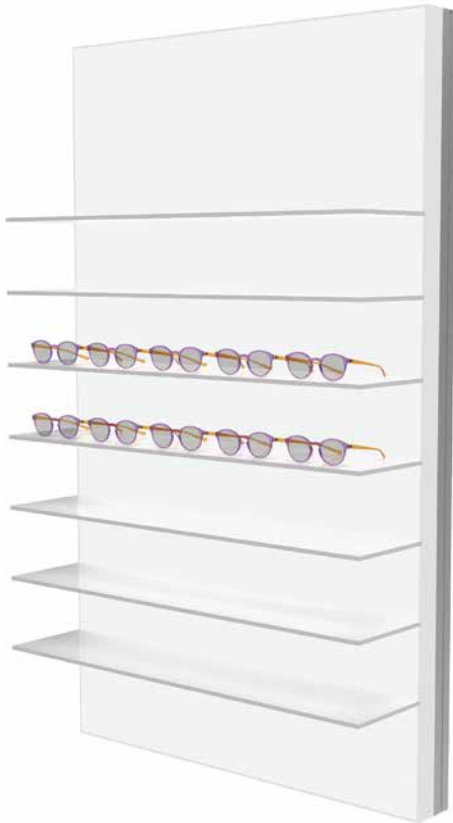

1



1

Acrylic logo holder with exchangeable graphics.
Support logo acrylique avec papier inserts échangeable.
A.PO.LH 130x60 mm 9,50 €

2



2

Sliding advertisement, print included.
Publicité coulissante pour étagère avec imprimé personnalisé.
A.PO.AP 385x438 mm 23,00 €

3

Decorative frame with magnetically exchangeable logo front.
Cadre coulissant décoratif avec logo magnétique échangeable.
A.PO.DF1 205x438 mm 24,00 €
A.PO.DF2 385x438 mm 36,00 €

Magnetic logo front, print included.
Bande magnétique logo échangeable pour cadre décoratif.
A.PO.DFM1 205 mm 9,50 €
A.PO.DFM2 385 mm 9,50 €

3



4

Sliding mirror with decorative frame.
Miroir coulissant pour étagère avec cadre décoratif.
A.PO.M 205x438 mm 36,00 €

4



Display with 7 acrylic shelves. Integrated white LED back panel.

Présentoir avec 7 étagères en acrylique avec éclairage LED blanc sur le panneau arrière.

900x1500x280 mm	WS.PO.790	1.790,00 €
700x1500x280 mm	WS.PO.770	1.558,00 €
450x1500x280 mm	WS.PO.745	1.327,00 €

UNILOCK

Anti-theft shelf with lockable frame holders. Patented system locks and unlocks all holders on one shelf simultaneously. Available in standard and custom sizes. Unilock display can include Dual storage.

Étagère antivol avec supports verrouillables. Système breveté pour verrouiller et déverrouiller tous les supports simultanément. Disponible en tailles standard et sur mesure. Présentoir Unilock avec stockage Dual.



WS.UJ

SHELVES ÉTAGERES



UNILOCK DISPLAYS PRÉSENTOIRS

With 7 shelves
Avec 7 étagères



Optional with Dual back storage cabinet.
En option avec stockage Dual.



Display with LED acrylic shelves with integrated magnetic-coded key locks. Magnetic-coded key locks/unlocks all frame holders in the same shelf simultaneously. 1 magnetic-coded key included in price.

Présentoir avec étagères LED en acrylique avec serrures à clé magnétiques intégrées. La clé magnétique ouvre/ferme ouvre tous les supports lunettes sur 1 étagère simultanément. Éclairage LED blanc intégré dans chaque étagère.

7 shelves étagères

900x1500x280 mm / 35 Ø	WS.ULE.7.90	2.972,00 €
700x1500x280 mm / 28 Ø	WS.ULE.7.70	2.230,00 €
450x1500x280 mm / 14 Ø	WS.ULE.7.45	1.772,00 €

10 shelves étagères

900x1500x280 mm / 50 Ø	WS.ULE.10.90	3.576,30 €
700x1500x280 mm / 40 Ø	WS.ULE.10.70	2.576,70 €
450x1500x280 mm / 20 Ø	WS.ULE.10.45	2.065,35 €



Simple magnetic-coded key is universal for all shelves.
Clé simple à code magnétique est universel pour toutes les étagères.

UNILOCK ACCESSORIES ACCESSOIRES



1

1

Acrylic logo holder with exchangeable graphics. Available only with UniLock displays, not UniLock plates. Support logo acrylique avec papier inserts échangeable. Disponible uniquement avec les présentoirs UniLock, et non avec les plaques UniLock.

A.UL.LH1 130x60 mm 9,50 €

2

Sliding shelf advertisement, print included. Available only with UniLock displays, not UniLock plates.

Publicité coulissante pour étagère avec imprimé personnalisé. Disponible uniquement avec les présentoirs UniLock, et non avec les plaques UniLock.

A.UL.AP 385x438 mm 23,00 €

3

Decorative frame with magnetically exchangeable logo front. Available only with UniLock displays, not UniLock plates.

Cadre coulissant décoratif avec logo magnétique échangeable. Disponible uniquement avec les présentoirs UniLock, et non avec les plaques UniLock.

A.UL.DF1 205x438 mm 24,00 €

A.UL.DF2 385x438 mm 36,00 €

Magnetic logo front, print included.

Bande magnétique logo échangeable pour cadre décoratif.

A.UL.DFM1 205 mm 9,50 €

A.UL.DFM2 385 mm 9,50 €

4

Sliding mirror with decorative frame. Available only with UniLock displays, not UniLock plates.

Miroir coulissant pour étagère avec cadre décoratif. Disponible uniquement avec les présentoirs UniLock, et non avec les plaques UniLock.

A.UL.M 205x438 mm 23,00 €



2

3



4



UNILOCK SYSTEM SYSTÈME

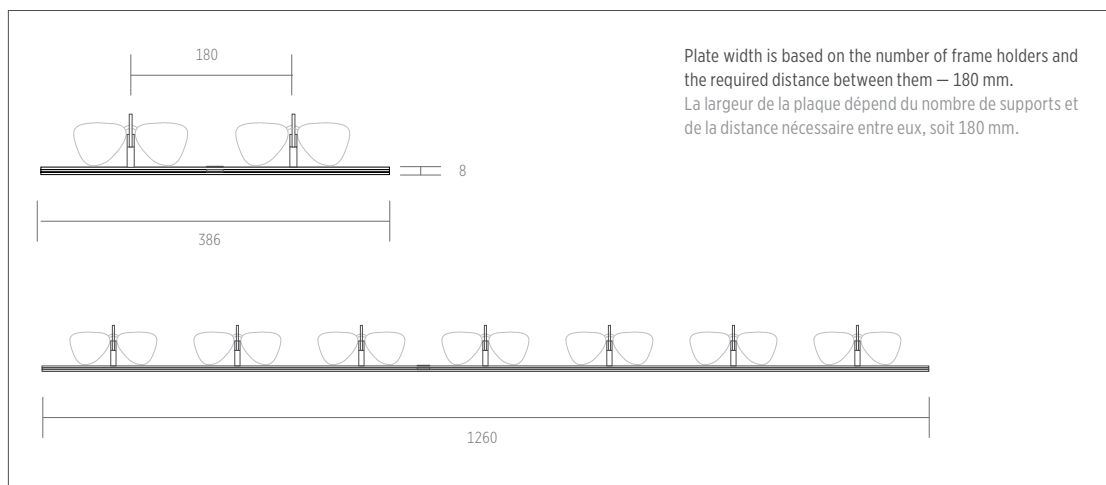
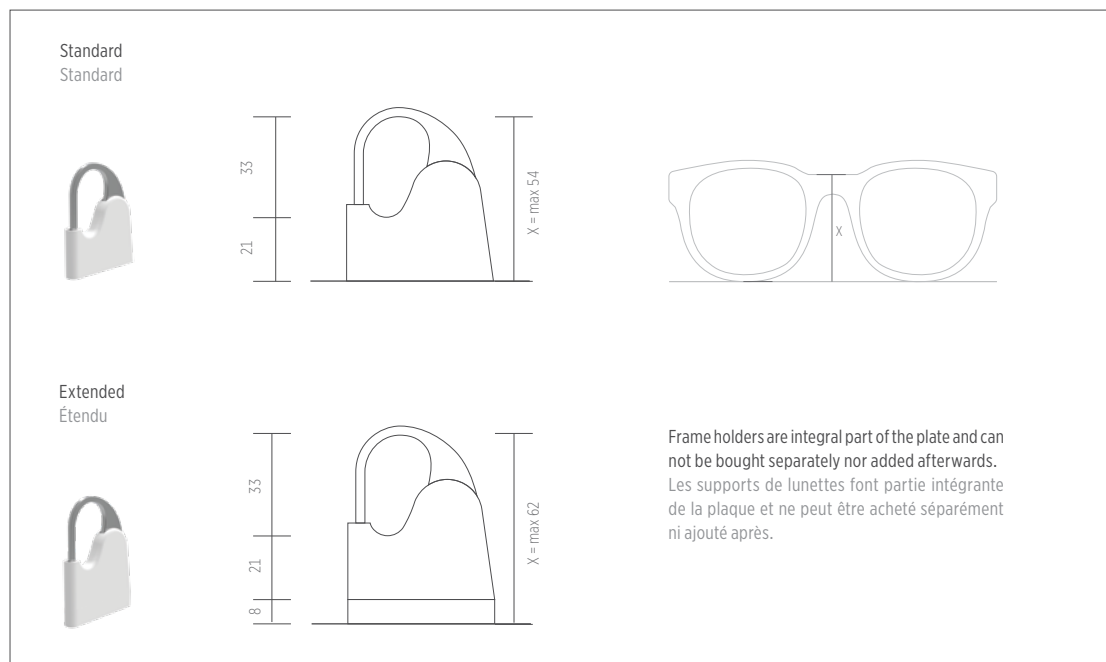

PLATE PLAQUE

Incredibly thin (8 mm), Unilock plate in white acrylic comes with patented locking mechanism — magnetic coded. Mechanism simultaneously locks/unlocks all frame holders on 1 shelf. Standard shelf can support 2-7 frame holders. Custom sizes available on request.

La plaque Unilock en acrylique blanc (8 mm) possède un mécanisme de verrouillage breveté codé magnétiquement, permettant de verrouiller/déverrouiller tous les supports simultanément. Standard pour 2 à 7 supports, avec tailles personnalisées sur demande.



FRAME HOLDER SUPPORT LUNETTES

We provide 2 types of lockable frame holders; standard and extended - with an adapter for extremely large eyewear. It is possible to combine both holders on 1 shelf (on request). Nous proposons 2 types de supports de lunettes verrouillables ; standard et étendu - avec un adaptateur pour lunettes extrêmement grandes. Il est possible de combiner les deux supports sur 1 étagère (sur demande).



MAGNETIC-CODED KEY CLÉ MAGNETIQUE

Magnetic-coded key is placed on the magnetic surface to activate the locking system. Push on the button locks/unlocks the frame holders.

Une clé magnétique codée est placée sur la surface magnétique pour activer le système de verrouillage. Appuyer sur le bouton verrouille/déverrouille les supports de lunettes.

UNILOCK LOCKABLE PLATES PLAQUES ANTIVOL

1

Standard shelves. Custom sizes on request.

Étagères standards. Tailles personnalisées sur demande.

UL.2

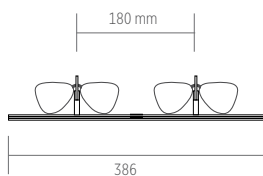

UL.3

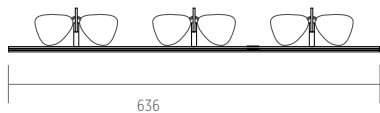

UL.4

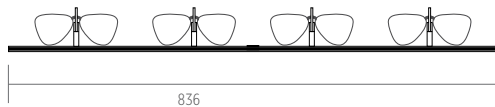

UL.5

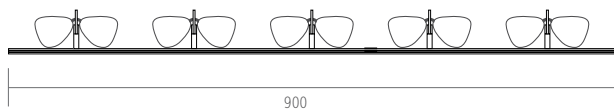

UL.6

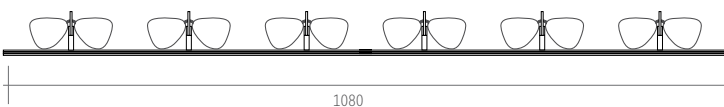

UL.7

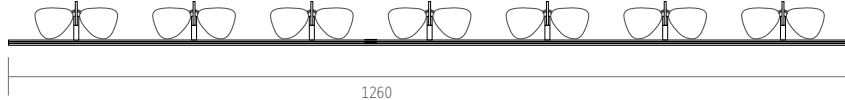

Simple installation onto existing shelves!

For more information contact us at:
Installation simple sur des étagères existantes ! Pour plus d'informations contactez-nous au :

info@presenta-nova.hr

1

Only 8 mm thick, the plate can support 2-7 lockable frame holders. Plate is available with 2 types of frame holders: classic and extended (for large eyewear). Shelf width is determined by the number of frame holders, and the required distance between them which is 180 mm. Custom sizes available on request.

Avec 8 mm d'épaisseur la plaque standard peut avoir entre 2 et 7 supports lunettes verrouillables. Nous offrons 2 types de supports lunettes verrouillables : standard et étendu (pour les plus grandes lunettes). La longueur de la plaque est déterminée par le nombre de supports lunettes et la distance nécessaire est 180 mm.

Tailles personnalisées disponibles sur demande.

Standard frame holders

Supports de lunettes standard

UL.S.2	386x187x8 mm / 2 ☉	98,00 €
UL.S.3	636x187x8 mm / 3 ☉	116,00 €
UL.S.4	836x187x8 mm / 4 ☉	146,00 €
UL.S.5	900x187x8 mm / 5 ☉	171,00 €
UL.S.6	1080x187x8 mm / 6 ☉	189,00 €
UL.S.7	1260x187x8 mm / 7 ☉	202,00 €

Extended frame holders

Supports de lunettes étendus

UL.EX.S.2	386x187x8 mm / 2 ☉	101,00 €
UL.EX.S.3	636x187x8 mm / 3 ☉	121,00 €
UL.EX.S.4	836x187x8 mm / 4 ☉	152,00 €
UL.EX.S.5	900x187x8 mm / 5 ☉	179,00 €
UL.EX.S.6	1080x187x8 mm / 6 ☉	197,00 €
UL.EX.S.7	1260x187x8 mm / 7 ☉	211,00 €

2

Magnetic-coded key.

Unlocks/locks all frame holders on 1 shelf simultaneously.

Clé magnétique. Ouvre / verrouille tous les supports de lunettes sur 1 étagère simultanément.

A.UL.MK 42,00 €

2



DIVERSE

The system includes a wall panel and various-sized shelves. Each shelf is magnetic (bottom) and features integrated LED lighting. Lockable frame holders (Single Lock) are available. Shelves are sold only as part of the system.

Le système comprend un panneau mural et des étagères de différentes tailles. Chaque étagère est magnétique (au bas) et dispose d'un éclairage LED intégré. Des supports verrouillables (Single Lock) sont disponibles. Les étagères sont vendues uniquement avec le système.



W.QD

SYSTEM SYSTÈME



DIVERSE COMBINATION COMBINAISON

DIVERSE

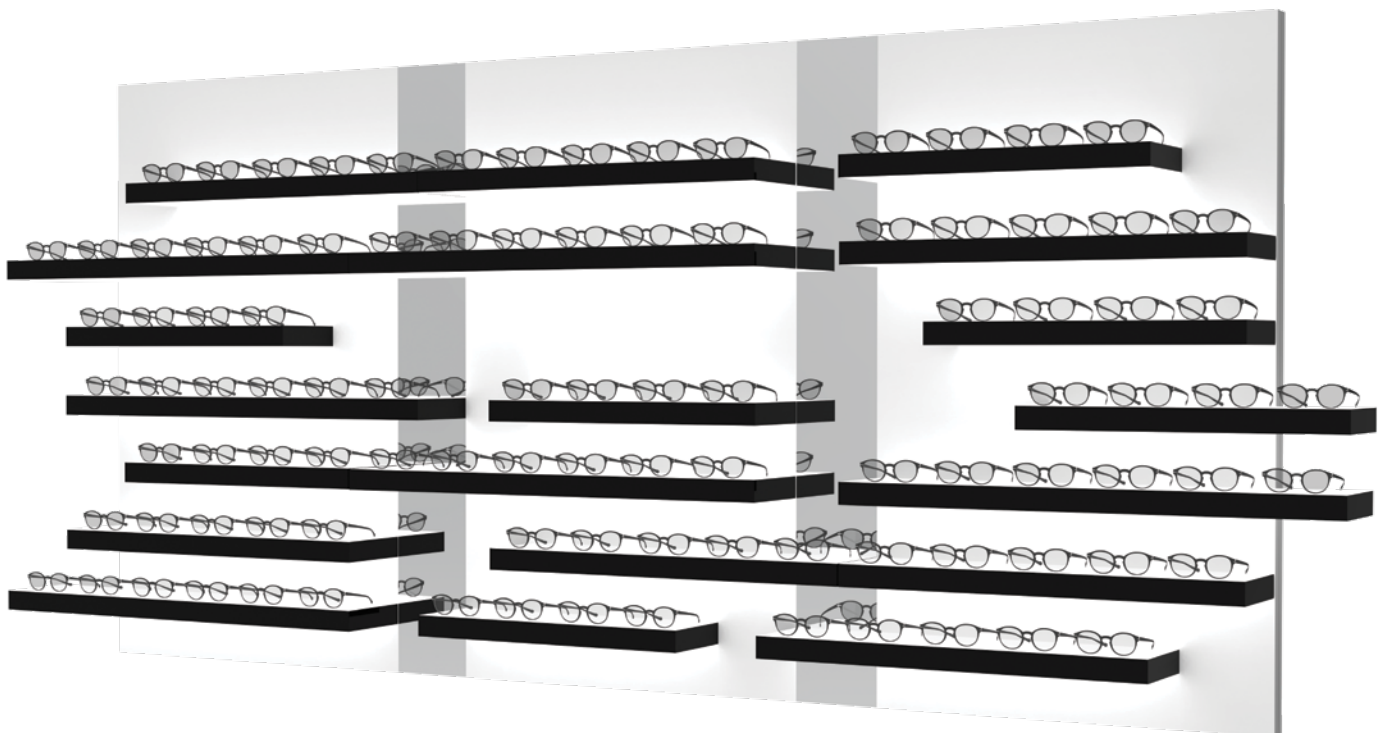

3500

3 x WS.P.QSD.90 / wall panel – white panneau mural – blanc	900x1500 mm	3 x 523,00 €	1.569,00 €
6 x QSD.110 / LED shelf – black étagère a LED – noir	1100x50 mm	6 x 351,00 €	2.106,00 €
7 x QSD.90 / LED shelf – black étagère a LED – noir	900x50 mm	7 x 328,00 €	2.296,00 €
7 x QSD.70 / LED shelf – black étagère a LED – noir	700x50 mm	7 x 316,00 €	2.212,00 €
2 x WM.20.150 / wall mirror miroir	200x1500 mm	2 x 293,00 €	586,00 €

For more combinations please contact us.
Pour plus de combinaisons, veuillez nous contacter.



SYSTEM SYSTÈME

SHELVES ÉTAGÈRES

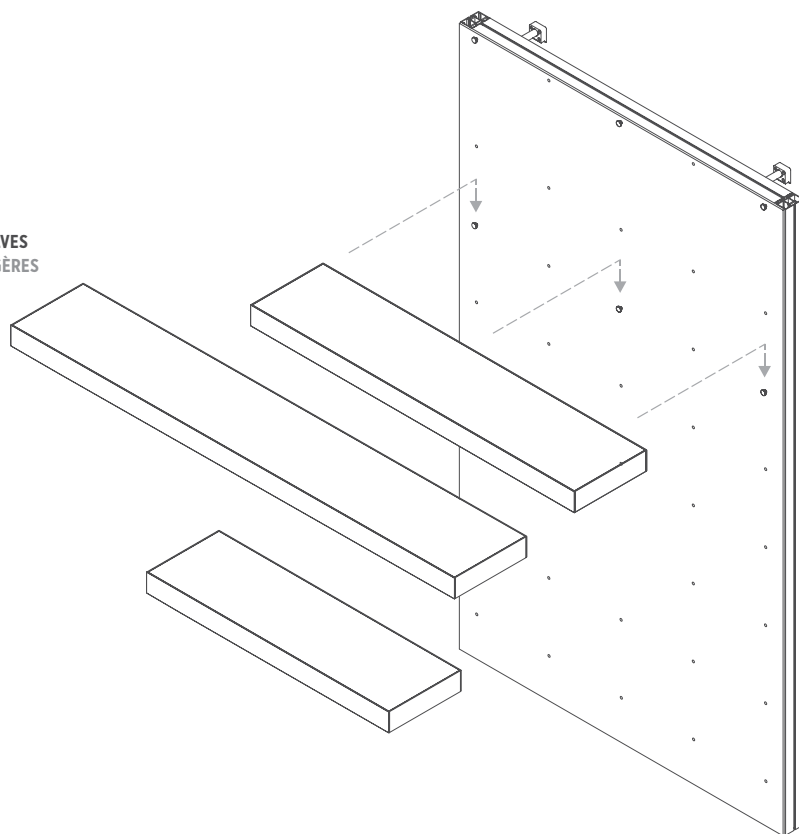

PANEL PANNEAU WS.P.QSD.90(70)

Various shelving combinations possible.
For more unique combinations please contact us.
Différentes combinaisons d'étagères possibles.
Pour des combinaisons plus uniques, veuillez nous contacter.

1
7 shelves étagères

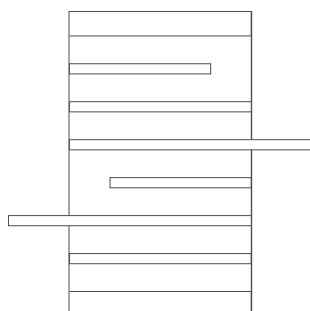

2
7 shelves étagères

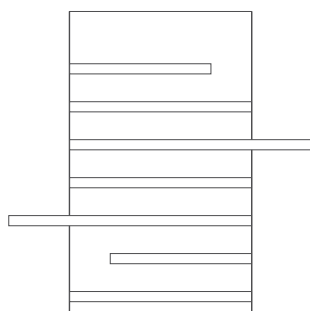

3
6 shelves étagères

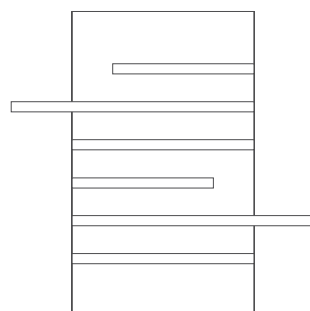

PANEL PANNEAU

Acrylic wall panel has predefined holes with mounting screws which also work as electricity conductors. They provide white LED lighting for every mounted shelf. Panel is compatible with our standard wall add-on elements such as mirrors.

Le panneau mural en acrylique est pré-percé avec des vis agissant comme des conducteurs électriques pour l'éclairage LED blanc de chaque étagère montée. Le panneau est compatible avec nos autres éléments muraux tels que les miroirs.

Panel for Diverse shelves Panneau pour étagères Diverse

WS.P.QSD.90 900x1500 mm	523,00 €
WS.P.QSD.70 700x1500 mm	408,00 €

Panel screws for shelf mount.
Vis de panneau pour monter étagère.



SHELVES ÉTAGÈRES

Combine various sizes and types of shelves for a unique display. For professional design advice please contact us.
 Combinez différentes tailles et types d'étagères pour créer un affichage unique. Pour bénéficier de conseils de conception professionnels, n'hésitez pas à nous contacter.

DIVERSE

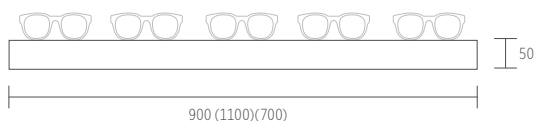

DIVERSE SINGLE LOCK

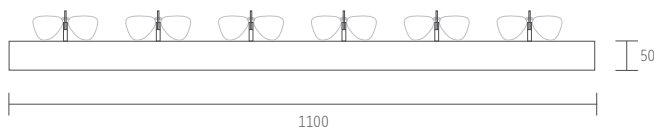
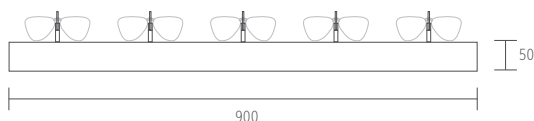
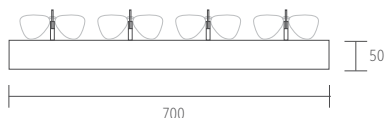

INSTALLATION INSTALLATION

Shelf has holes on the back. They allow easy mount on the panel screws.

Les étagères sont équipées de trous à l'arrière, facilitant ainsi leur installation sur les vis du panneau.

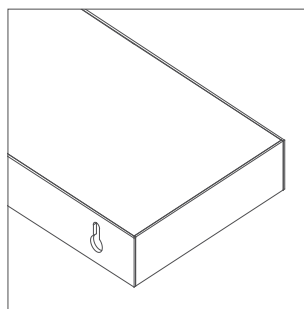

Black and white are standard colours. Other decors available upon request.
 Il blanc e il noir sono i colori standard. Autres couleurs et décors sur demande.

SHELF ÉTAGÈRE

Acrylic shelf has holes on the back for an easy mount on the panel screws. Once mounted, shelf receives white LED lighting. Shelf has magnetic bottom and front and comes in 3 widths. It can contain lockable frame holders. Standard colours are black and white. Other decors on request. Shelf can not be bought separately.

L'étagère en acrylique est dotée de trous à l'arrière permettant une installation facile sur les vis du panneau. Une fois montée, l'étagère est éclairée par des LED blancs. Elle est magnétique en dessous et au-dessus et est disponible en trois dimensions. Elle peut être équipée de supports de lunettes verrouillables. Les couleurs standard sont le noir et le blanc. D'autres décorations sont disponibles sur demande. L'étagère ne peut pas être vendue séparément.

DIVERSE

QSD.110 1100x50 mm / 6 ∅	351,00 €
QSD.90 900x50 mm / 5 ∅	328,00 €
QSD.70 700x50 mm / 4 ∅	316,00 €

DIVERSE SINGLE LOCK

QSD.SL.110 1100x50 mm / 6 ∅	464,00 €
QSD.SL.90 900x50 mm / 5 ∅	403,00 €
QSD.SL.70 700x50 mm / 4 ∅	373,00 €

Magnetic-coded key

Clé magnétique

A.SL.MK 13,00 €

STRIPE

An ideal eye-catching system for both small and large interiors. Floating shelves are mounted on fronts in various sizes and positions. Each shelf is lit and magnetic. Custom decor available on request.

Un système accrocheur idéal pour les petits et grands espaces. Les étagères flottantes sont montées sur des panneaux de différentes tailles et positions. Chaque étagère est éclairée et magnétique. Décor personnalisé disponible sur demande.



W.ST

SYSTEM SYSTÈME

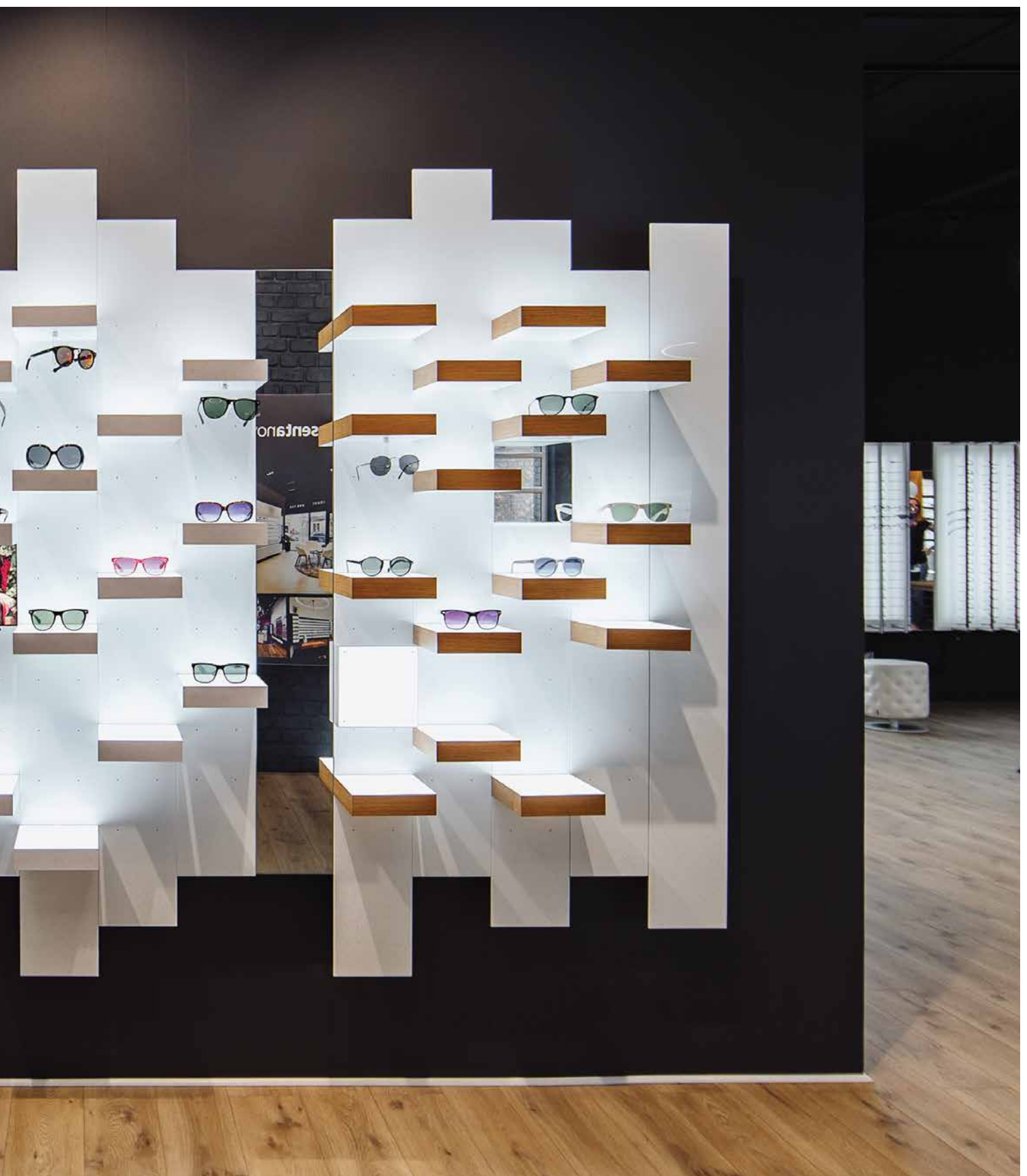

STRIPE DISPLAYS PRÉSENTOIRS

W.ST3

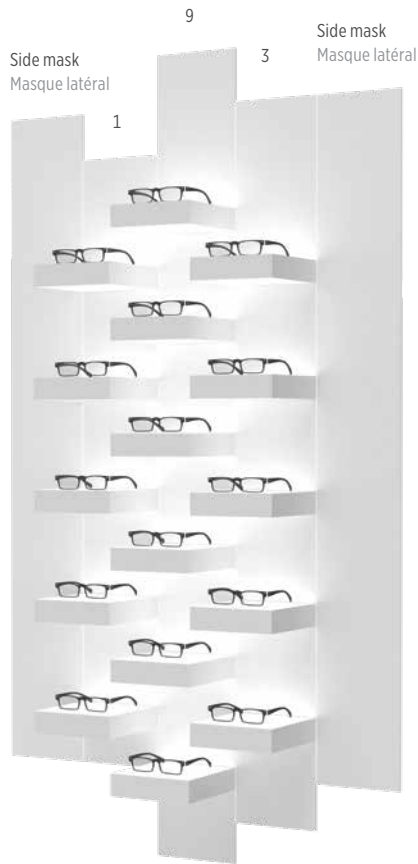

W.ST4

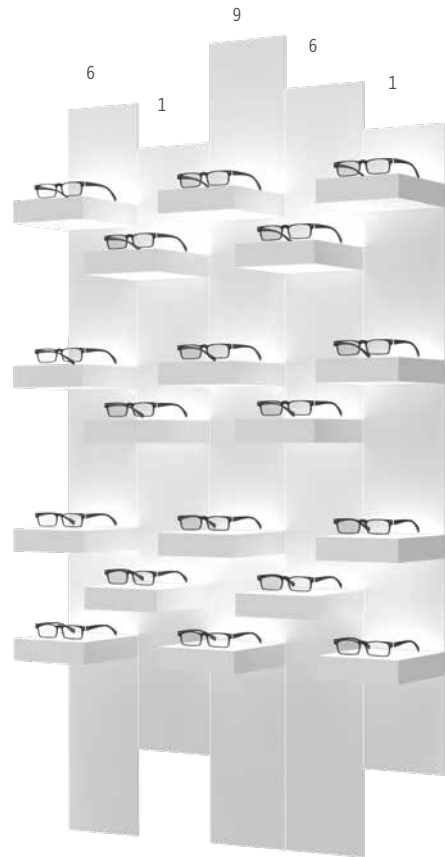

1000x2000 mm

Aluminium frame Cadre en aluminium

1 x W.P.ST.60	600x1500 mm	1 x 63,00 €	63,00 €
Fronts Fronte			
1 x W.F.ST.1 / white blanc	1500x200 mm	1 x 95,00 €	95,00 €
1 x W.F.ST.3 / white blanc	1750x200 mm	1 x 95,00 €	95,00 €
1 x W.F.ST.9 / white blanc	2000x200 mm	1 x 95,00 €	95,00 €
Side masks Masques latéral			
2x W.M.ST.20	1625x200 mm	1 x 92,00 €	92,00 €
LED shelves Étagères LED			
16 x ST.S.20 / white blanc	200x200 mm	16 x 128,00 €	2.048,00 €

1000x2000 mm

Aluminium frame Cadre en aluminium

1 x W.P.ST.100	1000x1500 mm	1 x 105,00 €	105,00 €
Fronts Fronte			
2 x W.F.ST.6 / white blanc	1875x200 mm	1 x 95,00 €	95,00 €
2 x W.F.ST.1 / white blanc	1500x200 mm	2 x 95,00 €	190,00 €
1 x W.F.ST.9 / white blanc	2000x200 mm	1 x 95,00 €	95,00 €
LED shelves Étagères LED			
18 x ST.S.20 / white blanc	200x200 mm	18 x 128,00 €	2.304,00 €



Only contact
PHYSICIAN
23

60
Varilux
CONTACT LENSES



W
WEB EYEWEAR

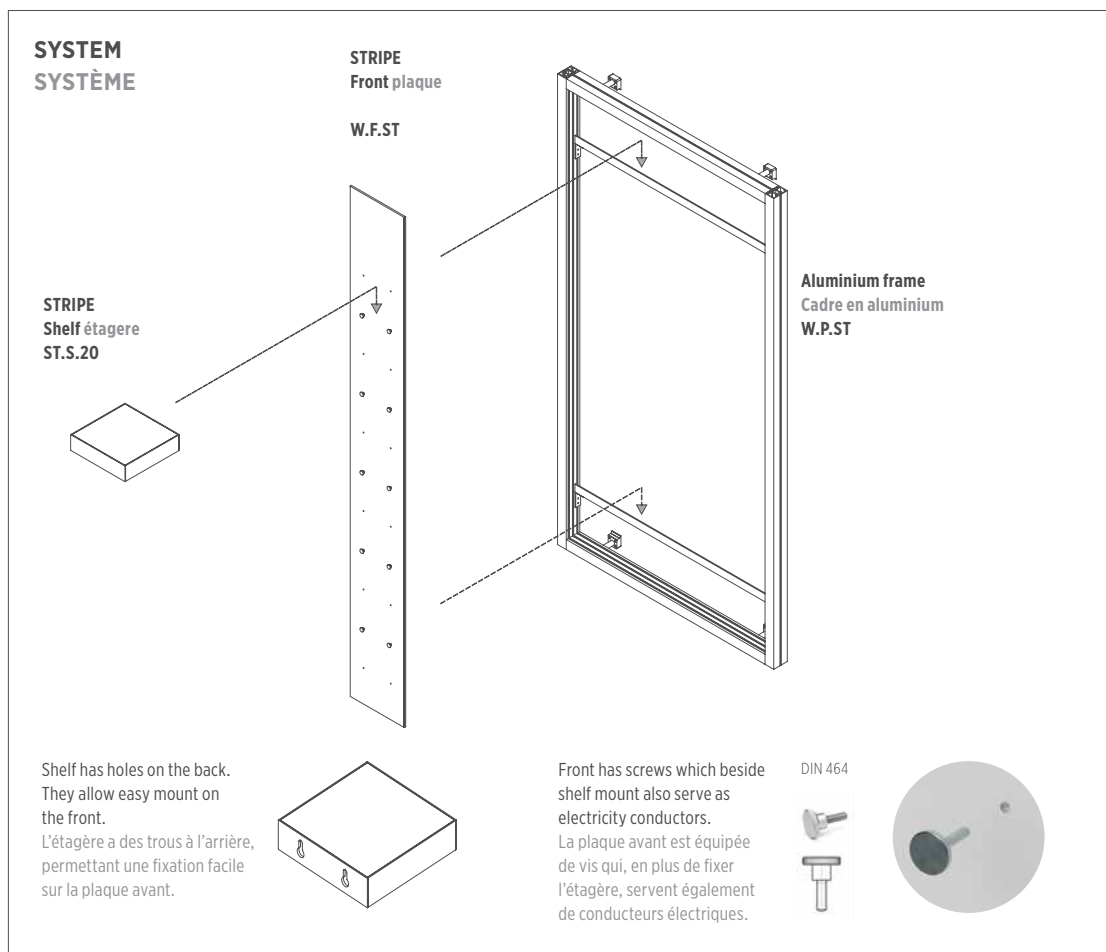

SYSTEM SYSTÈME

Acrylic fronts are mounted on a simple aluminium frame in various combinations. Display elements (shelf eg.) are mounted on the fronts, and come with integrated white LED lighting. Les plaques en acrylique sont montées dans diverses combinaisons sur le cadre en aluminium. Les éléments de présentation (par exemple, les étagères) sont fixés sur ces plaques et bénéficient d'un éclairage LED blanc intégré.

Aluminium frame
Cadre en aluminium

W.P.ST.60	63,00 €
W.P.ST.80	84,00 €
W.P.ST.100	105,00 €

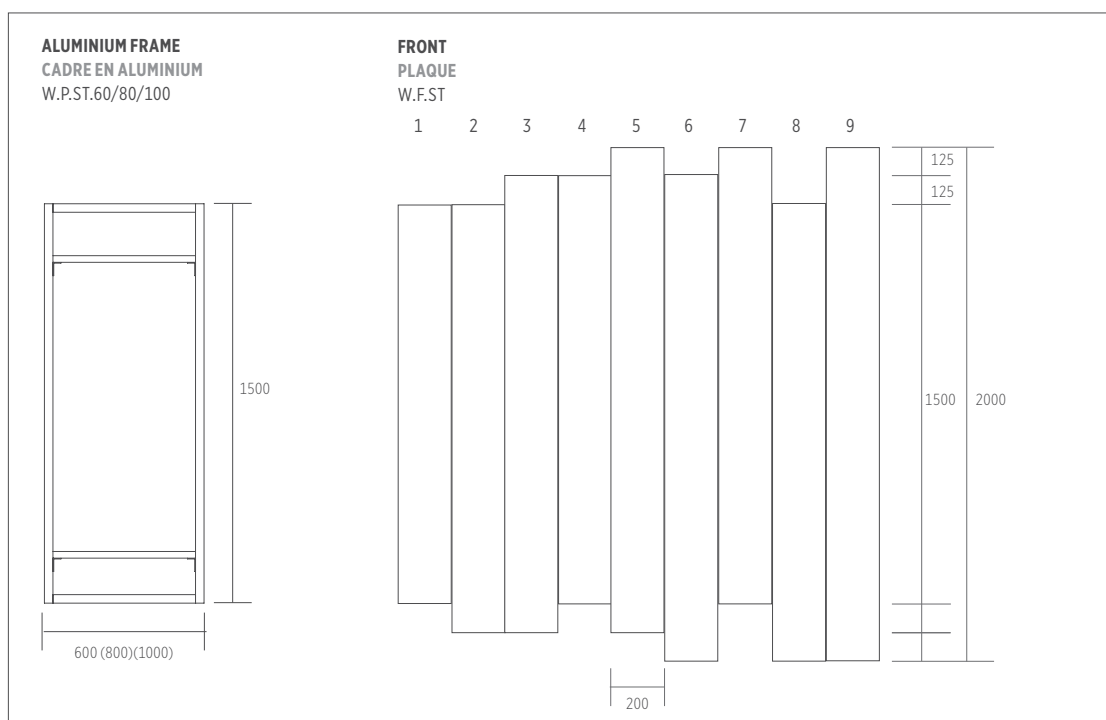

FRAMES & FRONTS CADRE ET PLAQUES

The wall-mounted aluminum frame supports fronts and shelves. It comes in 3 standard sizes. An acrylic front is attached to the frame. It is 200 mm wide, with adjustable height and position (1-9 positions). Each front has mounting holes and screws for shelves and other display elements. Available in different decors. Le cadre en aluminium monté au mur supporte les plaques et les étagères, disponibles en 3 tailles standard. Une plaque en acrylique est fixée au cadre. Elle mesure 200 mm de large, avec une hauteur et une position ajustables (positions 1 à 9). Chaque plaque dispose de trous de fixation et de vis pour les étagères et autres éléments de présentation. Disponible dans divers décors.

Fronts Plaques
W.F.ST(1-9)

95,00 €

Side mask Masque latéral
W.M.ST.20.150

92,00 €

STRIPE ELEMENTS ÉLÉMENTS

1



2

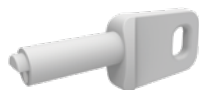

3



4



5



6



1

Floating LED shelf, magnetic front and bottom.

Étagère Stripe en acrylique à LED. Fond magnétique.

ST.S.20 200x200 mm 128,00 €

2

Floating LED shelf with integrated lockable frame holder. Magnetic front and bottom.

Étagère Stripe avec support lunette verrouillable (Single Lock). Magnétique dessous et dessus.

ST.S.SL.20 200x200 mm 147,00 €

Magnetic-coded key.

Cle magnétique.

A.SL.MK 13,00 €

3

LED advertising element with magnetically removable acrylic plate. Exchangeable graphics.

Élément publicité en acrylique. Publicité échangeable.

ST.A.20 200x200 mm 141,00 €

Print on back lit foil (5 graphics).

Imprimer sur une feuille rétroéclairée (5 graphiques).

ST.AF.20 200x200 mm 70,00 €

4

LED logo holder with removable magnetic front.

Porte-logo. Plaque en acrylique échangeable avec imprimé personnalisé (magnétique).

ST.LH 200x200 mm 141,00 €

Magnetic logo front with print.

Plaque acrylique avec impression.

ST.LHA 200x200 mm 42,00 €

5

Acrylic mirror.

Miroir acrylique.

ST.M.20 200x200 mm 29,00 €

6

Magnetic frame holder, sliding and movable.

Support lunette magnétique. Installation facile en dessous d'étagère - effet flottant. Mobile et rotatif.

A.S.MGH1 11,00 €

MOSAIC

The sturdy aluminium grid enables a creative and flexible presentation for a truly unique outcome. Choose to install shelves across the entire grid, or combine them with stylish tablets and LED advertisements. MOSAIC is available with an LED canvas panel or LED acrylic shelves. The construction comes in standard aluminium, black, and white finishes.

La grille rigide en aluminium permet une présentation créative et flexible pour un résultat véritablement unique. Choisissez d'installer des étagères sur toute la grille ou de les combiner avec des tablettes élégantes et des publicités LED. MOSAIC est disponible avec un panneau LED en toile ou des étagères en acrylique LED. La structure est proposée en aluminium standard, noir et blanc.



MOS

SYSTEM SYSTÈME



MOSAIC DISPLAYS PRÉSENTOIRS

CONSTRUCTION COSTRUCTION

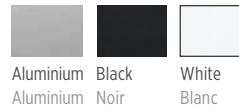

Aluminium
Aluminium

Black
Noir

White
Blanc

PANEL PANNEAU



Acrylic - white matte
Acrylique - blanc mat

LED canvas
Toile LED

MOS1

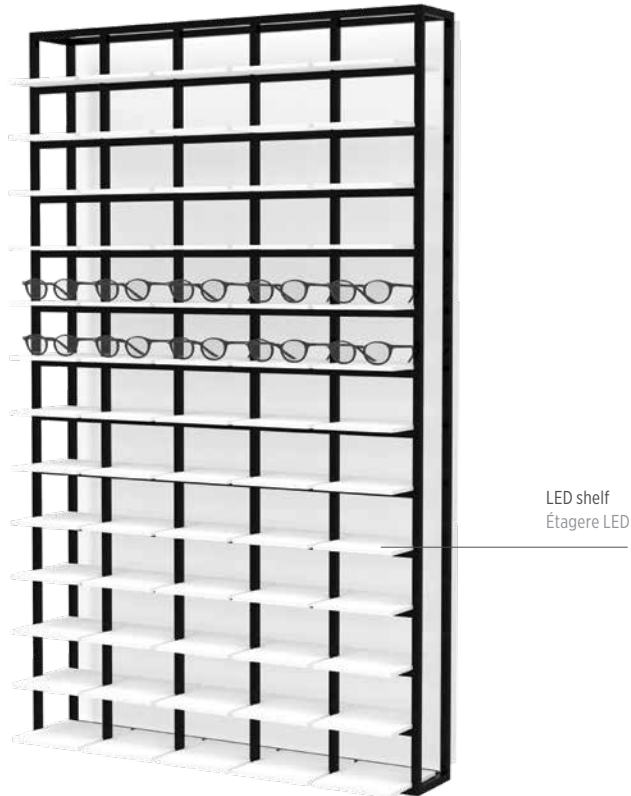

MOS2

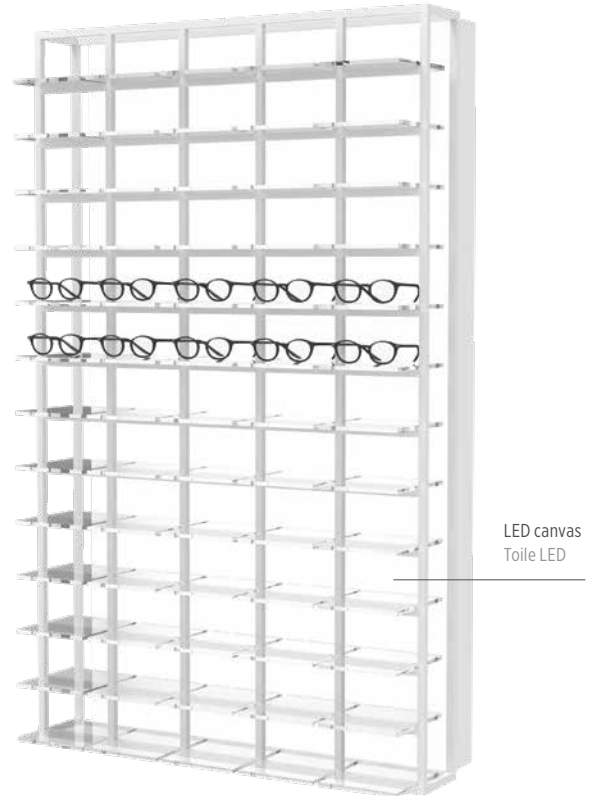

White matte acrylic plate on a powder coated aluminium construction. 65 acrylic LED shelves.
Plaque en acrylique blanc mat sur une construction en aluminium revêtue de poudre. 65 étagères en acrylique avec LED intégrées.

930x1530x320 mm / 65 ∅

MOS1

2.605,00 €

LED canvas panel with powder coated aluminium construction. 65 shelves in transparent acrylic.
Panneau en toile LED avec construction en aluminium revêtu de poudre. 65 étagères en acrylique transparent.

930x1530x320 mm / 65 ∅

MOS2

2.530,00 €

MOSAIC ACCESSORIES ACCESSOIRES



1 2

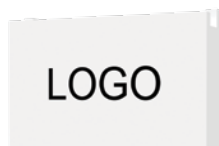

3 4



5 6



1
Logo holder. Transparent acrylic / print included.
Porte-logo. Acrylique transparent / impression incluse.
STK.MOS.C.L.H 15,00 €
168x100 mm

2
Logo holder. White acrylic / print included.
Porte-logo. Acrylique blanc / impression incluse.
STK.MOS.L.L.H 15,00 €
168x100 mm

3
Acrylic mirror.
Miroir en acrylique.
STK.MOS.M 38,00 €
168x217x30 mm

4
Tablet holder, tablet included. White acrylic.
Support de tablette, tablette incluse.
Acrylique blanc.
STK.MOS.CAM 1.190,00 €
170x330 mm

5
LED advertising plate with exchangeable graphics (sold separately), magnetic fixing.
Panneau publicitaire LED avec graphiques interchangeables (vendus séparément), fixation magnétique.
STK.MOS.L.A.2/1 180,00 €
168x217x30 mm
STK.MOS.L.A.3/2 260,00 €
366x330x30 mm

6
Advertising plate, exchangeable graphics (sold separately), magnetic fixing.
Plaque publicitaire, graphiques interchangeables (vendus séparément), fixation magnétique.
STK.MOS.C.A.2/1 130,00 €
168x217x30 mm
STK.MOS.C.A.3/2 180,00 €
366x330x30 mm

WORK WITH US TRAVAILLE AVEC NOUS

SHOP DESIGN AGENCEMENT DE MAGASIN

Checklist
Questionnaire

Space plan design
Planification de
l'espace

3D visualizations
Visualisations 3D

Furniture proposal
Proposition de
mobilier

Material proposal
Proposition de
matériaux

BASIC

Free Gratuit



Standard



ADVANCED



HQ - detailed



We will send you a brief questionnaire to help us better understand your needs and preferences. Please provide a floor plan and images of your space. Include your logo and brand guidelines if available.

Nous vous enverrons un court questionnaire pour mieux comprendre vos besoins et préférences. Veuillez fournir le plan de sol et des photos de votre espace. Incluez votre logo et vos directives de marque si possible.

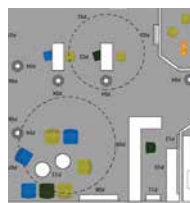

Space characteristics, optimal flow, functional and sales areas, along with your personal guidelines, are key factors in space planning. With over 20 years of experience, we design and deliver sales-efficient, highly functional, and aesthetically pleasing interiors.

Les caractéristiques de l'espace, le flux optimal, les zones fonctionnelles et de vente, ainsi que vos directives personnelles, sont essentiels à la planification. Forts de plus de 20 ans d'expérience, nous concevons et réalisons des intérieurs efficaces pour la vente, fonctionnels et esthétiques.



Your future shop is rendered in realistic 3D views, helping you understand the space, displays, furniture, and their layout. The visualizations include: display and furniture layout, design proposals for floors, walls, ceilings, and lighting, plus décor and material recommendations (Advanced only).

Votre futur magasin est représenté en 3D réaliste, ce qui facilite la compréhension de l'espace, des présentoirs et des meubles. Les visualisations incluent : disposition des présentoirs et meubles, propositions de design pour le sol, les murs, le plafond, l'éclairage, ainsi que des recommandations de mobilier, décors, et matériaux (Avancé uniquement).



The proposed furniture is presented with images, a brief description, and a recommended supplier.

Le mobilier proposé est présenté avec des photos, une courte description et une recommandation de fournisseur.



Materials and décor are detailed with images, descriptions, and supplier recommendations.

Les matériaux et décors sont présentés avec des photos, des descriptions, et une suggestion de fournisseur.

PRODUCTION PRODUCTION



Located in Zagreb, Croatia, just a 30-minute drive from Dr. Franjo Tudman International Airport, our facility spans 2,500 m². We have 35 employees working closely with our designers and engineers, and we ship worldwide.

Située à Zagreb, en Croatie, à 30 minutes de l'aéroport Dr. Franjo Tudman, notre usine de 2 500 m² compte 35 employés et expédie dans le monde entier.

Our production primarily uses aluminum, acrylic, glass, and MDF. While MDF is prepared by our partners, it is finished in-house. Our technology processes include CNC and laser cutting, plastic molding, and spot welding, among others.

Nous utilisons principalement de l'aluminium, de l'acrylique, du verre et du MDF, ce dernier étant fini en interne. Nos procédés incluent le découpage CNC et au laser, le moulage plastique et le soudage par point.

In addition to our standard product lines, we create custom products for large industry clients. Some of our notable clients include MPG Group, Mokki, Apollo Optik, Optical Centre, Krys, and Optic 2000.

En plus de nos gammes de produits standard, nous réalisons des produits sur mesure pour de grands clients industriels, tels que MPG Group, Mokki, Apollo Optik, Optical Centre, Krys et Optic 2000.

Lighting proposal
Proposition
d'éclairage

Pre-Installation instructions
Instructions de
pré-installation

Electrical plan
Schéma électrique

Production
Production

Shipping
Expédition

Installation
Installation

—	+	+	+	+	+
+	+	+	+	+	+



A detailed ambient lighting calculation ensures ideal light distribution in your space, with lighting fixtures and supplier suggestions included.

Un calcul précis de l'éclairage ambiant assure une répartition idéale de la lumière dans votre espace, avec les luminaires et les suggestions de fournisseurs inclus.

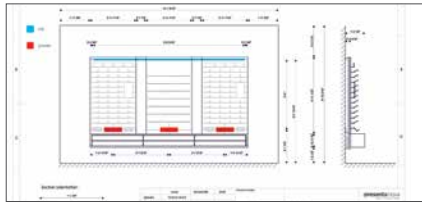

Front view, floor plan, or shop window plan with precise display dimensions and installation instructions.

Please note that delays and extra fees may apply if the space is not ready for installation on the agreed dates.

Vue de façade, plan de sol ou plan de vitrine avec les dimensions précises des présentoirs et les instructions d'installation.

Veuillez noter que des retards et frais supplémentaires peuvent s'appliquer si l'espace n'est pas prêt à la date convenue pour l'installation.

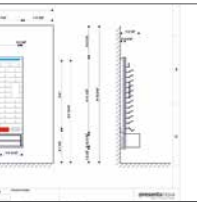

Front view of each wall showing exact dimensions, our displays, and required electrical sockets.

Vue de chaque mur avec les dimensions exactes, nos présentoirs et les prises électriques nécessaires.



Production time is 8–10 weeks from order confirmation for a complete shop.

Le délai de production est de 8 à 10 semaines après confirmation de la commande pour un magasin complet.



Shipping type, cost, and duration vary by location, quantity, and weight.

Truck Transportation (Europe): 4–10 working days

Sea Freight (Via Rijeka, Croatia / Bremerhaven, Germany): 2–4 weeks

Air Freight (Outside Europe): 5–7 working days

Express Shipping (Small Orders Only): 1–2 working days

Le type, le coût et le délai de livraison varient en fonction de la localisation, de la quantité et du poids.

Transport routier (Europe): 4–10 jours ouvrables

Fret maritime (Via Rijeka, Croatie, et Bremerhaven, Allemagne): 2–4 semaines

Fret aérien (Hors Europe): 5–7 jours ouvrables

Expédition express (Petites commandes uniquement): 1–2 jours ouvrables



Each product includes assembly instructions. An installation team is available for an additional fee and can complete the setup of an entire shop in a day if the space is prepared.

Chaque produit est livré avec des instructions de montage. Une équipe d'installation est disponible moyennant des frais supplémentaires et peut installer l'ensemble du magasin en une journée si l'espace est prêt.

SHOWROOM SHOWROOM



Our newly renovated 220 m² showroom is located in Mannheim, Germany, only an hour drive from the Frankfurt airport. Located in an up and coming design district, a former industrial area, it is surrounded with many design businesses and popular venues.

Start your project in a creative and inspirational atmosphere! Explore the variety of our displays and their unique features at first hand.

Notre showroom rénové de 220 m² se trouve à Mannheim, en Allemagne, à une heure de l'aéroport de Francfort. Situé dans un quartier design émergent, il est entouré de nombreuses entreprises de design et lieux populaires.

Venez commencer votre projet dans une atmosphère créative et inspirante ! Découvrez nos présentoirs et leurs caractéristiques uniques sur place.



Presenta Nova GmbH

Industriestraße 35
68169 Mannheim
Germany Allemagne
+49 621 7245 0040

info@presenta-nova.hr
www.presenta-nova.com
@presenta.nova

Opening hours: Monday – Friday
Heures d'ouverture : Lundi – Vendredi
09.00 – 17.00

WS.2024

HQ & PRODUCTION
SIÈGE & PRODUCTION

Presenta Nova d.o.o.
Puzeva 7
10020, Zagreb
Croatia Croatie
+385 1 6524 048
info@presenta-nova.hr

SHOWROOM

Presenta Nova GmbH
Industriestraße 17
68169 Mannheim
Germany Allemagne
+49 621 7245 0040
info@presenta-nova.hr

www.presenta-nova.com